

BUSINESS CLASS

SOLID B

pointex



КАБИНЕТЫ BUSINESS CLASS

SOLID B

Неброский дизайн, основанный на прямых линиях и минимуме украшений, создает рабочую атмосферу, не отвлекая от главного.

Массивные опоры и столешница придают мебели основательность, избегая излишней тяжеловесности.



СТОЛЫ ПИСЬМЕННЫЕ ЖУРНАЛЬНЫЕ СТОЛЫ



Покрытие «бетон светлый»



Покрытие «дуб шамони светлый»

Возможность сборки как на правую, так и на левую сторону относительно сидящего

Каркас опорной кренденции из ЛДСП 18 мм

Кромка ПВХ 2 мм

Столешницы и опоры из ЛДСП 18 мм, трехслойные, составные, суммарной толщиной 54 мм

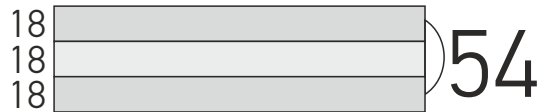

Царга и передняя панель из ЛДСП 18 мм

В опорную кренденцию встроены три ящика. Верхний ящик оснащен замком

Полки установлены на полкодержателях жесткой фиксации

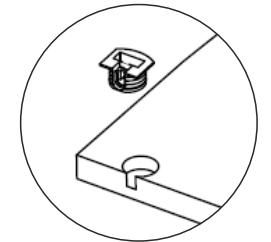

Опоры регулируются

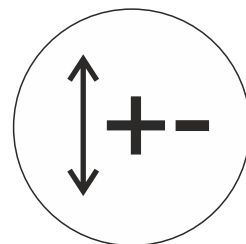

В ассортимент включены столы с асимметричными опорами

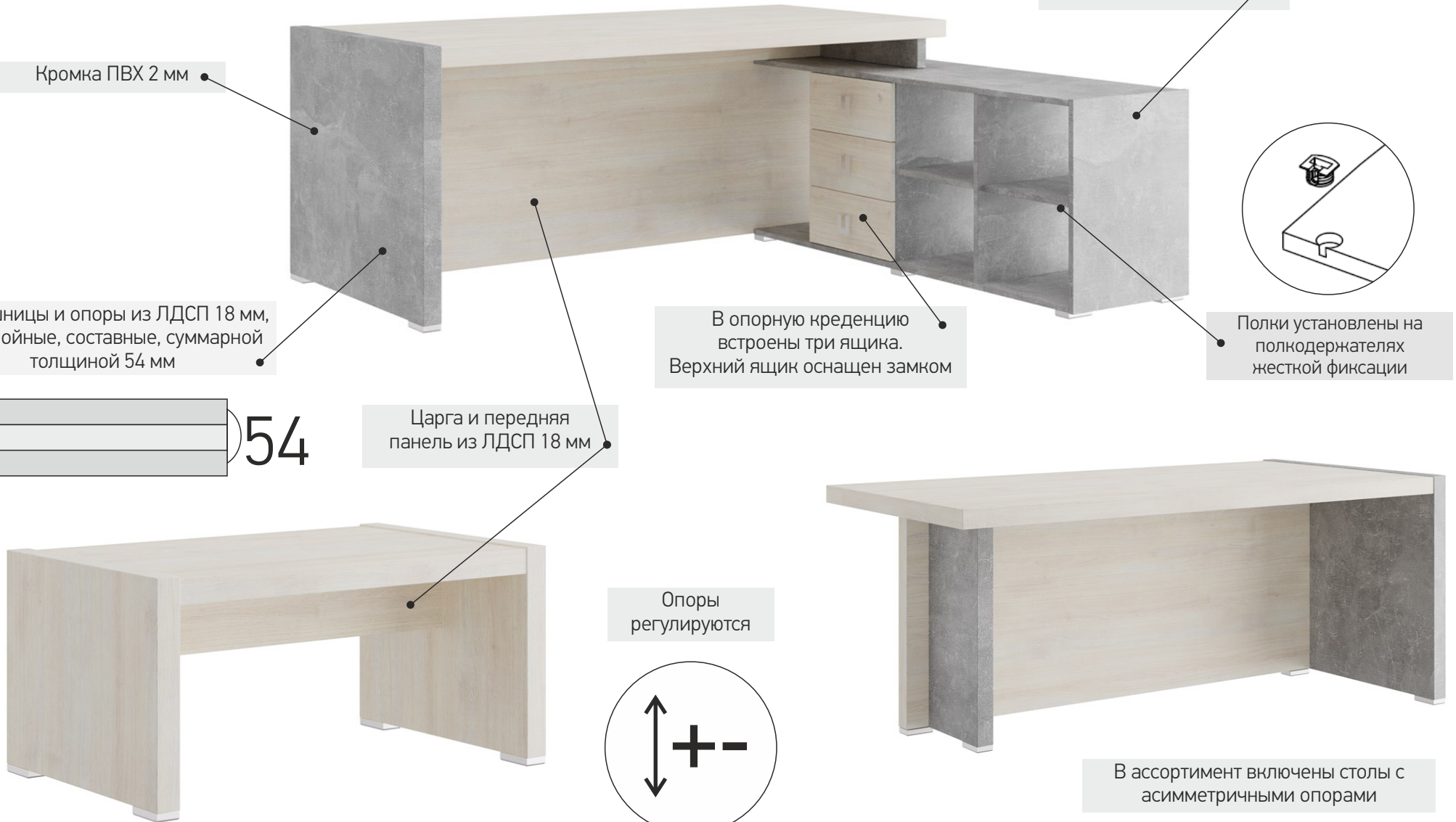





ТУМБЫ И ПРИСТАВКИ:



Замок на верхнем ящике



Покрытие «бетон тёмный»

За фасадом полка на полкодержателях жесткой фиксации

Петли с доводчиками

Опоры роликовые



Покрытие «вяз»



Металлические хромированные П-образные ручки-капли

Каркасы и фасады тумб из ЛДСП 18 мм

Направляющие ящиков шариковые с доводчиками

Кромка ПВХ 2 мм

Донья ящиков ЛДСП 18 мм







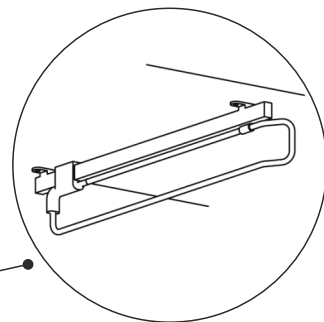

Вешало выдвижное

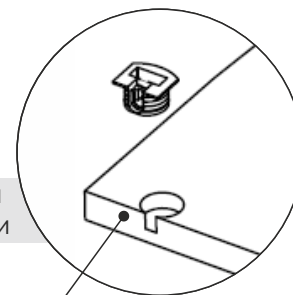

Полкодержатели жесткой фиксации

Каркас, полки и фасады из ЛДСП 18 мм

Петли с доводчиками

Кромка ПВХ 2 мм

Задние стенки из ЛДСП 18 мм

В ассортимент включены одностворчатые секции, которые необходимо дополнять фасадами, топами и боковинами

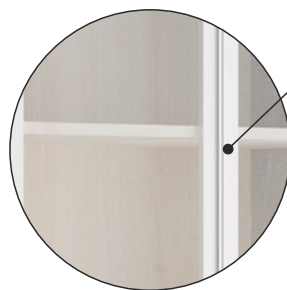

Металлические хромированные П-образные ручки-капли

Стекло закалённое, сатин 4 мм.
Рама алюминиевого профиля F1-17
Полки вмещают папки формата А4

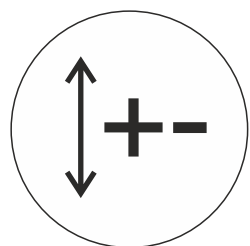

Опоры регулируются



Три секции
+
топ и боковины



В ассортимент также включены
шкафы-стеллажи со
светодиодной подсветкой



**ВОЗМОЖНОСТЬ КОМПЛЕКТАЦИИ
ЗОНЫ ПЕРЕГОВОРОВ**





ЦВЕТОВОЕ ИСПОЛНЕНИЕ

Мебель выполнена из ЛДСП:

- Серия представлена в двух цветовых исполнениях:
- Покрытие ламинат
- Ручки на шкафах и тумбах металлические
- Стекло сатин



вяз / бетон тёмный

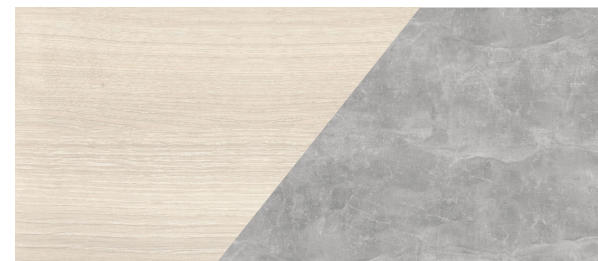

дуб шамони светлый / бетон светлый

ТЕХНИЧЕСКИЕ ХАРАКТЕРИСТИКИ

СТОЛЫ и ТУМБЫ:

















- Столешницы и опоры столов письменных, брифингов и столов переговорных из ЛДСП 18 мм, трёхслойные, составные, суммарной толщиной 54 мм.
- Торцы столешниц и опор облицованы кромкой ПВХ 2 мм.
- Передняя панель и царги из ЛДСП 18 мм.
- Опоры столов регулируемые.
- Каркасы и фасады тумб из ЛДСП 18 мм, облицованы кромкой ПВХ 2 мм.
- Донья ящиков из ЛДСП 18 мм.
- Направляющие ящиков шариковые с доводчиком.
- Верхние ящики оснащены замком.
- На фасадах металлические хромированные П-образные ручки-капли.

ШКАФНАЯ ГРУППА:

- Каркасы, полки и фасады шкафов из ЛДСП 18 мм, облицованы кромкой ПВХ 2 мм.
- Полки крепятся на полкодержателях жесткой фиксации.
- Задняя стенка из ЛДСП 18 мм.
- На фасады устанавливаются металлические хромированные П-образные ручки-капли.
- Петли с доводчиками.
- Стекло закаленное, сатин 4 мм.
- Рама алюминиевого профиля F1-17.
- В гардеробе вешало выдвижное.
- Опоры шкафов регулируемые.



АССОРТИМЕНТНЫЙ РЯД

Стол письменный	Стол письменный* на опорной тумбе	Брифинг-приставка	Приставка	Тумба подкатная с 3 ящиками	Тумба подвесная с 2 ящиками	Креденция высокая	Креденция**	Шкаф средний
								
SOB 391 100 160x88xh75 SOB 391 101 180x88xh75 SOB 391 102 200x88xh75	SOB 391 110 175x174xh75 SOB 391 112 195x174xh75 SOB 391 114 215x174xh75	SOB 391 711 120x71xh75	SOB 391 200 110x55xh63	SOB 391 303 42x45xh62	SOB 391 301 42x57xh53	SOB 391 400 150x45xh104	SOB 391 411 150x45xh60	SOB 391 420 131x45xh137
Шкаф для бумаг закрытый	Шкаф для бумаг	Гардероб	Шкаф-стеллаж с подсветкой***	Сенция шкафа для бумаг*****	Сенция гардероба*****	Фасад	Фасад стекло	Боковины шкафа***
								
SOB 391 521 78x45xh198	SOB 391 520 78x45xh198	SOB 391 522* 78x45xh198	SOB 391 501 49x70xh216	SOL 297 510 60x42,2xh195	SOL 297 511* 60x42,2xh195	SOL 297 550 60x1,8xh192	SOL 297 580 60x2xh192	SOB 391 855 5,4x45xh200
Топ 1, 2 створки	Топ 3, 4 створки	Стол кофейный	Стол для переговоров	Стол письменный**** асимметричный, ПР	Стол письменный**** асимметричный, ЛВ			
								
SOB 391 853 60x45xh5,4 SOB 391 850 120x45xh5,4	SOB 391 851 180x45xh5,4 SOB 391 852 240x45xh5,4	SOL 297 600 100x60xh48	SOL 297 701 115x115xh75	SOB 391 103 160x88xh75 SOB 391 105 180x88xh75 SOB 391 107 200x88xh75	SOB 391 104 160x88xh75 SOB 391 106 180x88xh75 SOB 391 108 200x88xh75			

*вешало выдвижное
**в зависимости от сборки изделие может быть левым или правым
***указана толщина одной боковины
****под заказ
*****необходимо комплектовать боковинами



ВОЗМОЖЕН НЕСТАНДАРТ

ПРОИЗВОДСТВО РОССИЯ



ВСЯ ПРОДУКЦИЯ ВНЕСЕНА В РЕЕСТР МИНПРОМТОРГА

РЕЕСТР МИНПРОМТОРГА

<https://gisp.gov.ru/pp719v2/pub/prod/> 

Как найти?

Предприятие
Наименование
ТАЙМЛЕСС 

Продукция
Наименование
SOLID 

 — Вводим название предприятия и серии мебели

ВАРИАНТЫ ЦВЕТОВОГО ИСПОЛНЕНИЯ ПОД ЗАКАЗ:

Венге



Орех бренди



Дуб шамони тёмный



Орех селект



Серый



Бежевый

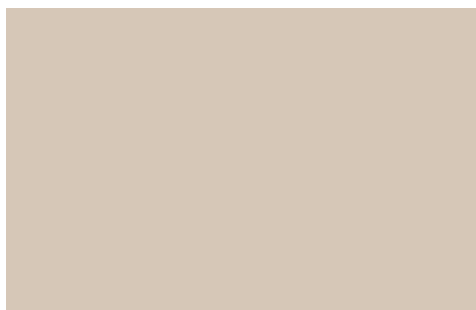

Белый

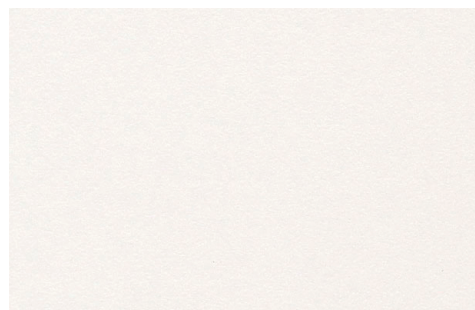

pointex

ПРОИЗВОДСТВО | СКЛАД | ПРОЕКТЫ