

BUSINESS CLASS
SOLID

pointex



КАБИНЕТЫ BUSINESS CLASS

SOLID

Неброский дизайн, основанный на прямых линиях и минимуме украшений, создает рабочую атмосферу, не отвлекая от главного.

Массивные опоры и столешница придают мебели основательность, избегая излишней тяжеловесности.



СТОЛЫ ПИСЬМЕННЫЕ ЖУРНАЛЬНЫЕ СТОЛЫ



Покрытие «вяз»

Возможность сборки как на правую, так и на левую сторону относительно сидящего

Кромка ПВХ 2 мм

Каркас опорной кренции из ЛДСП 18 мм

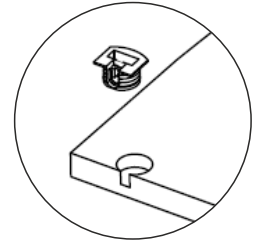

Полки установлены на полкодержателях жесткой фиксации

Столешницы и опоры из ЛДСП 18 мм, трехслойные, составные, суммарной толщиной 54 мм

В опорную кренцию встроены три ящика. Верхний ящик оснащен замком

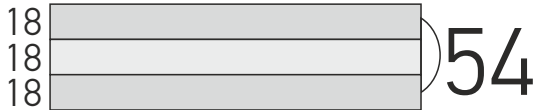

Царга и передняя панель из ЛДСП 18 мм

Опоры регулируются

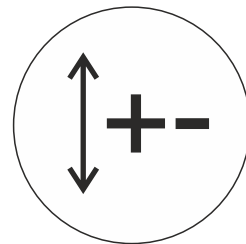

В ассортимент включены столы с асимметричными опорами



ТУМБЫ И ПРИСТАВКИ:



Замок на верхнем ящике

За фасадом полка на полкодержателях жесткой фиксации

Петли с доводчиками

Опоры роликовые



Покрытие «орех селект»

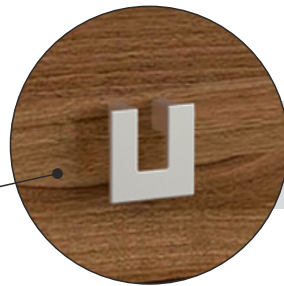

Металлические хромированные П-образные ручки-капли



Каркасы и фасады тумб из ЛДСП 18 мм

Направляющие ящиков шариковые с доводчиками

Кромка ПВХ 2 мм

Донья ящиков ЛДСП 18 мм





Les sabots fendus
GILBERT MERCIER

COSMOPOLITAN





Секции

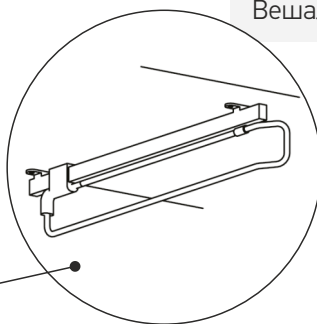

Вешало выдвижное

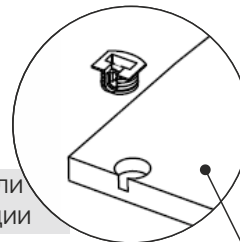

Полкодержатели жесткой фиксации



Покрытие «дуб шамони светлый»

Каркас, полки и фасады из ЛДСП 18 мм

Петли с доводчиками

Кромка ПВХ 2 мм

Задние стенки из ЛДСП 18 мм

В ассортимент включены одностворчатые секции, которые необходимо дополнять фасадами, топами и боковинами

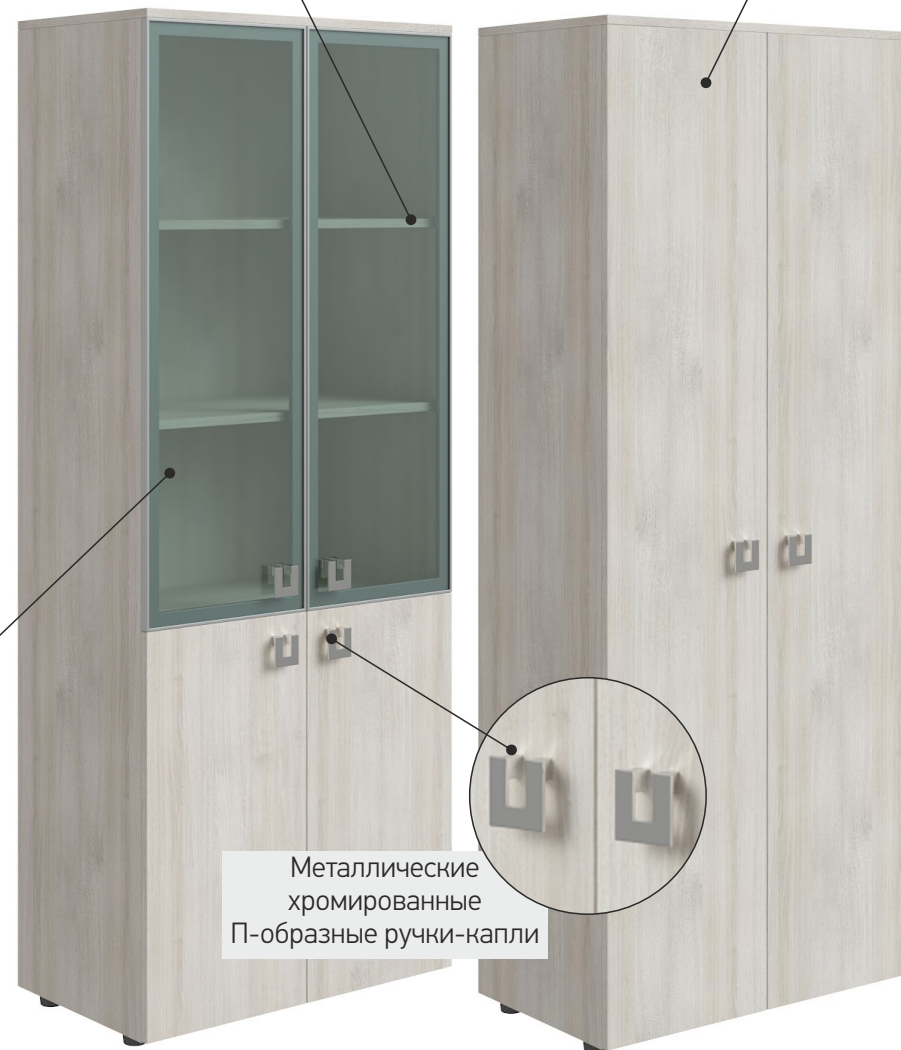

Стекло закалённое, сатин 4 мм.
Рама алюминиевого профиля F1-17
Полки вмещают папки формата А4

Металлические хромированные П-образные ручки-капли

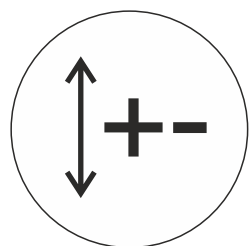

Опоры регулируются

Три секции
+
топ и боковины

В ассортимент также включены
шкафы-стеллажи со
светодиодной подсветкой





**ВОЗМОЖНОСТЬ КОМПЛЕКТАЦИИ
ЗОНЫ ПЕРЕГОВОРОВ**



ЦВЕТОВОЕ ИСПОЛНЕНИЕ

Мебель выполнена из ЛДСП:

- В складской программе серия представлена в трёх цветах:
- Покрытие ламинат
- Ручки на шкафах и тумбах металлические
- Стекло сатин



ВЯЗ



орех селект



дуб шамони светлый

ТЕХНИЧЕСКИЕ ХАРАКТЕРИСТИКИ

СТОЛЫ и ТУМБЫ:















- Столешницы и опоры столов письменных, брифингов и столов переговорных из ЛДСП 18 мм, трёхслойные, составные, суммарной толщиной 54 мм.
- Торцы столешниц и опор облицованы кромкой ПВХ 2 мм.
- Передняя панель и царги из ЛДСП 18 мм.
- Опоры столов регулируемые.
- Каркасы и фасады тумб из ЛДСП 18 мм, облицованы кромкой ПВХ 2 мм.
- Донья ящиков из ЛДСП 18 мм.
- Направляющие ящиков шариковые с доводчиком.
- Верхние ящики оснащены замком.
- На фасадах металлические хромированные П-образные ручки-капли.

ШКАФНАЯ ГРУППА:

- Каркасы, полки и фасады шкафов из ЛДСП 18 мм, облицованы кромкой ПВХ 2 мм.
- Полки крепятся на полкодержателях жесткой фиксации.
- Задняя стенка из ЛДСП 18 мм.
- На фасады устанавливаются металлические хромированные П-образные ручки-капли.
- Петли с доводчиками.
- Стекло закаленное, сатин 4 мм.
- Рама алюминиевого профиля F1-17.
- В гардеробе вешало выдвигаемое.
- Опоры шкафов регулируемые.



АССОРТИМЕНТНЫЙ РЯД

Стол письменный	Стол письменный* на опорной тумбе	Брифинг-приставка	Приставка	Тумба подкатная с 3 ящиками	Тумба подвесная с 2 ящиками	Креденция высокая	Креденция**	Шкаф средний
								
SOL 297 100 160x88x75 SOL 297 101 180x88x75 SOL 297 102 200x88x75	SOL 297 110 175x174x75 SOL 297 112 195x174x75 SOL 297 114 215x174x75	SOL 297 711 120x71x75	SOL 297 200 110x55x63	SOL 297 303 42x45x62	SOL 297 301 42x57x53	SOL 297 400 150x45x104	SOL 297 411 150x45x60	SOL 297 420 131x45x137
Шкаф для бумаг закрытый	Шкаф для бумаг	Гардероб	Шкаф-стеллаж с подсветкой****	Сенция шкафа для бумаг*****	Сенция гардероба*****	Фасад	Фасад стекло	Боковины шкафа***
								
SOL 297 521 78x45x198	SOL 297 520 78x45x198	SOL 297 522* 78x45x198	SOL 297 501 49x70x216	SOL 297 510 60x42,2x195	SOL 297 511* 60x42,2x195	SOL 297 550 60x1,8x192	SOL 297 580 60x2x192	SOL 297 855 5,4x45x201
Топ 1, 2 створки	Топ 3, 4 створки	Стол кофейный	Стол для переговоров	Стол письменный**** асимметричный, ПР	Стол письменный**** асимметричный, ЛВ			
								
SOL 297 853 60x45x5,4 SOL 297 850 120x45x5,4	SOL 297 851 180x45x5,4 SOL 297 852 240x45x5,4	SOL 297 600 100x60x48	SOL 297 701 115x115x75	SOL 297 103 160x88x75 SOL 297 105 180x88x75 SOL 297 107 200x88x75	SOL 297 104 160x88x75 SOL 297 106 180x88x75 SOL 297 108 200x88x75			

*вешало выдвигаемое

**в зависимости от сборки изделие может быть левым или правым

***указана толщина одной боковины

****под заказ

*****необходимо комплектовать боковинами



ВОЗМОЖЕН НЕСТАНДАРТ

ПРОИЗВОДСТВО РОССИЯ



ВСЯ ПРОДУКЦИЯ ВНЕСЕНА В РЕЕСТР МИНПРОМТОРГА

РЕЕСТР МИНПРОМТОРГА

<https://gisp.gov.ru/pp719v2/pub/prod/> 

Как найти?

Предприятие
Наименование
ТАЙМЛЕСС 

Продукция
Наименование
SOLID 

 — Вводим название предприятия и серии мебели

ВАРИАНТЫ ЦВЕТОВОГО ИСПОЛНЕНИЯ ПОД ЗАКАЗ:

Венге



Орех бренди



Дуб шамони тёмный



Бетон светлый



Серый



Бежевый

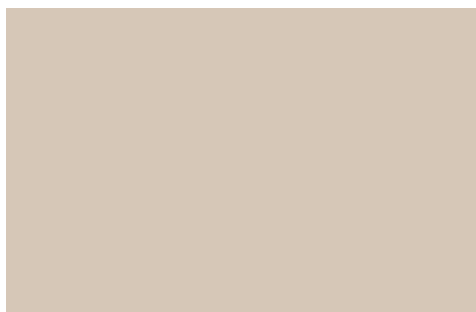

Белый

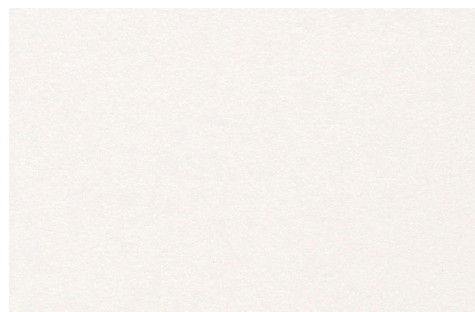

Бетон тёмный



pointex

ПРОИЗВОДСТВО | СКЛАД | ПРОЕКТЫ