

FIRST CLASS

ARTWOOD

pointex



КАБИНЕТЫ FIRST CLASS ARTWOOD

Дизайн обыгрывающий возможность комбинировать эмаль и шпон в рамках одной модели, дает широкие возможности придать оригинальный и солидный облик кабинету.



**СТОЛЫ ПИСЬМЕННЫЕ
БРИФИНГ-ПРИСТАВКИ
ЖУРНАЛЬНЫЕ СТОЛЫ:**

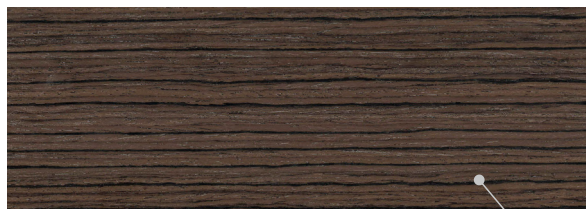

Покрытие «орех дижон»



Покрытие «эмаль антрацит»

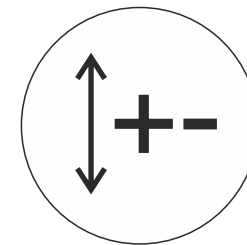

Опоры регулируются

Столешницы двухслойные,
суммарной толщиной 34 мм.
Шпон/эмаль

Опоры двухслойные,
суммарной толщиной 35 мм.
Эмаль

Передняя панель
МДФ 17 мм, шпон

Кромка шпон/эмаль
выполнена в цвет опор и
центральной части
столешницы

Столешница идет в сборе.
Элементы соединены
итальянскими стяжками
QUICK TECH

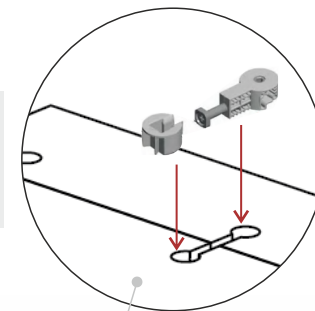

Соединение столешницы и
опор с запилом под углом
45 градусов

Щиты жесткости
ЛДСП 16 мм

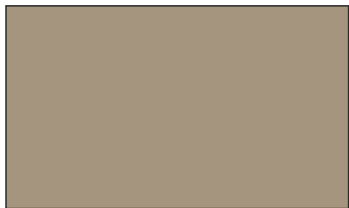

Покрытие «эмаль бежевая»

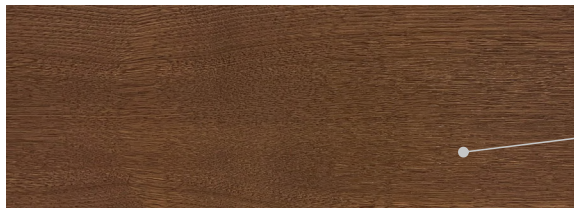

Покрытие «дуб капучино»

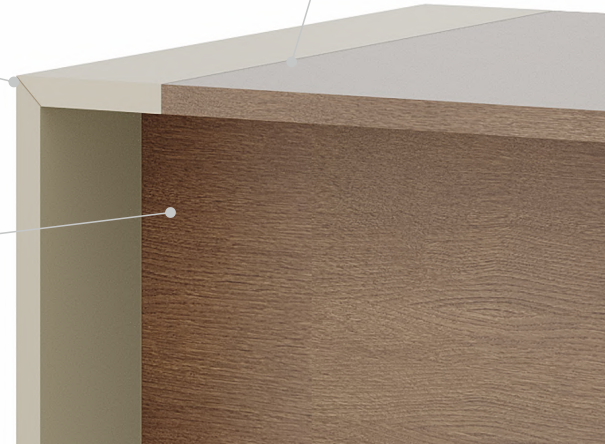



pointex

ТУМБЫ ПРИСТАВКИ

Топ приставки и
декоративные планки за
фасадами выполнены из
МДФ 17 мм, шпон

Петли с доводчиками



Покрытие ЛДСП «орех пацифик»



Ручки ящиков выполнены
методом глубокого
фрезерования

Корпус тумб выполнен из
ЛДСП 16 мм

Кромка ПВХ 1 мм

Фасады из МДФ 17 мм,
покрыты эмалью

Направляющие ящиков
скрытого монтажа с
доводчиками

Донья ящиков ЛДСП 16 мм

Опоры роликовые



ШКАФЫ

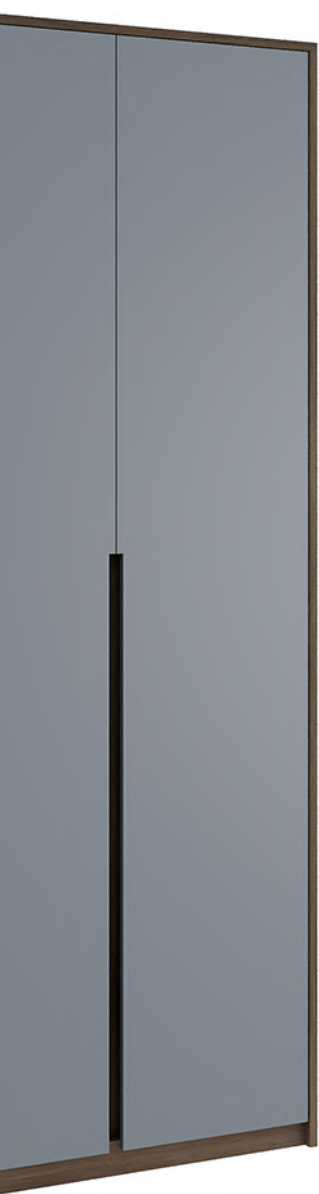

Планка «дуб капучино»

Вешало для одежды

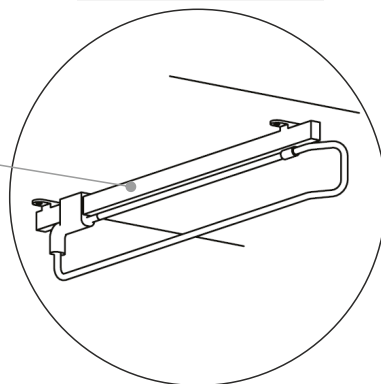

Полкодержатели жесткой фиксации

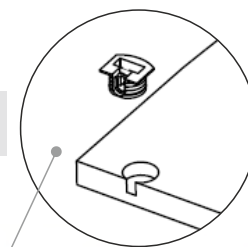

Каркасы, полки и задние стенки выполнены из ЛДСП 16 мм

Кромка ПВХ 1 мм

Фасады из МДФ 17 мм, покрыты эмалью с обеих сторон

Петли с доводчиками

Полки вмещают папки формата А4

Планка «орех дижон»

Силовая полка

В шкафах по всей высоте установлены декоративные планки из МДФ 17 мм, покрытые шпоном. Ширина планки 90 мм

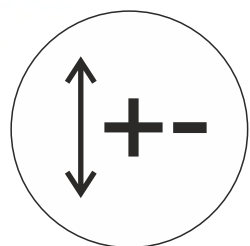

Опоры регулируются



ШКАФЫ НИЗКИЕ/СРЕДНИЕ:

Креденция



Шкаф средний



Шкаф средний
нишей





ВОЗМОЖНОСТЬ КОМПЛЕКТАЦИИ
ЗОНЫ ПЕРЕГОВОРОВ





Фигурный вырез
для вывода проводов
Опоры из ЛДСП 16 мм



В столешницу встроен алюминиевый
лючок для проводов

ЦВЕТОВОЕ ИСПОЛНЕНИЕ

Мебель выполнена из плит МДФ и ЛДСП, покрытие шпон, эмаль и ламинат. Кромка облицована шпоном, эмалью, ПВХ.

Серия представлена в четырех цветовых исполнениях:

«дуб капучино» в сочетании с бежевой и антрацитово́й эмалью,

«орех джон» в сочетании с бежевой и антрацитово́й эмалью.

Дополнительный цвет ЛДСП «орех пацифик».

Возможность нестандартных выкрасов эмали по палитре RAL стандарт.

ТЕХНИЧЕСКИЕ ХАРАКТЕРИСТИКИ

СТОЛЫ и ТУМБЫ:

- Двухслойные из МДФ толщиной 17 мм, облицованного шпоном, и ЛДСП с защитно-декоративным покрытием толщиной 16 мм, суммарной толщиной 34 мм.
- Торцы элементов столешниц облицованы кромкой из шпона и эмали.
- Опоры столов двухслойные из МДФ 16 и 18 мм, суммарной толщиной 35 мм, покрыты эмалью - регулируемые.
- Каркасы тумб и приставок, опоры переговорных и кофейных столов изготовлены из ЛДСП 16 мм.
- Ящики тумб и приставок устанавливаются на направляющие скрытого монтажа с доводчиками.
- Мобильные тумбы устанавливаются на роликовые опоры.
- Приставки имеют топ и декоративные планки, выполненные из МДФ 17 мм, покрытые шпоном.
- Фасады изготовлены из МДФ 17 мм, покрытые эмалью с обеих сторон.
- Ручки на ящиках выполнены методом глубокого фрезерования.

ШКАФНАЯ ГРУППА:

- Каркасы и полки шкафов изготовлены из ЛДСП 16 мм.
- Видимые торцы деталей облицованы кромкой 1 мм.
- Фасады изготовлены из МДФ 17 мм, покрытые эмалью с обеих сторон. Устанавливаются на петли с доводчиками.
- С внутренней стороны фасадов расположена декоративная планка, выполненная из МДФ 17 мм, покрытая шпоном.
- Средние и низкие шкафы имеют топы из МДФ 17 мм, покрытые шпоном.
- Гардероб оснащён штангой для одежды.
- Шкаф для бумаг имеет одну силовую полку и три съёмных. Полки вмещают формат А4.
- Задние стенки шкафов изготовлены из ЛДСП 16 мм.
- Опоры регулируемые – для выравнивания с учетом неровностей пола.

Шпон:

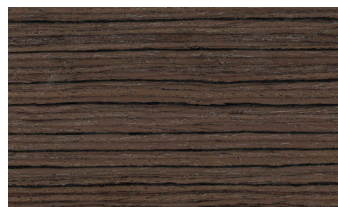

орех джон

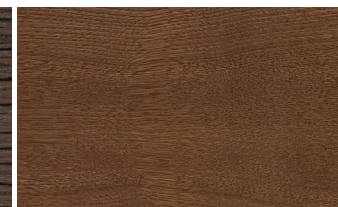

дуб капучино

Эмаль:



бежевый



антрацит



АССОРТИМЕНТНЫЙ РЯД

| | | | | | | |
|---|---|---|---|---|---|---|
| Стол письменный | Брифинг-приставка | Приставка | Тумба подкатная | Креденция | Шкаф средний | Шкаф средний с нишей |
|  |  |  |  |  |  |  |
| ATW 379 100 180x90xh75 ATW 379 101 200x90xh75 | ATW 379 711 140x80xh75 | ATW 379 200 131,4x45xh60 | ATW 379 303 45x47xh59 | ATW 379 402 90x45xh78,4 | ATW 379 420 176x45xh114 | ATW 379 421 176x45xh114 |
| Шкаф для бумаг | Гардероб | Стол для переговоров | Стол кофейный | Стол кофейный | | |
|  |  |  |  |  | | |
| ATW 379 500 90x45xh221,6 | ATW 379 502 90x45xh221,6 | ATW 379 700 240x120xh75 | ATW 379 606 60x60xh45 | ATW 379 612 120x60xh45 | | |

ВОЗМОЖЕН НЕСТАНДАРТ

ПРОИЗВОДСТВО РОССИЯ



ВСЯ ПРОДУКЦИЯ ВНЕСЕНА В РЕЕСТР МИНПРОМТОРГА

РЕЕСТР МИНПРОМТОРГА

<https://gisp.gov.ru/pp719v2/pub/prod/>

Как найти?

| |
|--|
| Предприятие |
| Наименование |
| ТАЙМЛЕСС  |

| |
|---|
| Продукция |
| Наименование |
| ARTWOOD  |

 — Вводим название предприятия и серии мебели



ПРОИЗВОДСТВО | СКЛАД | ПРОЕКТЫ